

VARIA SLIM SMALL

Цепной привод (скрытого монтажа)

усилие 200 Н, ход цепи до 210 мм
напряжение 24 Вольт= (D.C.)















**ИНСТРУКЦИЯ ПО УСТАНОВКЕ И НАСТРОЙКЕ ПРИВОДА
VARIA SLIM SMALL**





 **ВНИМАНИЕ** ПЕРЕД УСТАНОВКОЙ ДАННОГО ПРИБОРА, УБЕДИТЕСЬ, ЧТО ВСЕ УКАЗАНИЯ ПО ТЕХНИКЕ БЕЗОПАСНОСТИ БЫЛИ ПРОЧТЕНЫ ВНИМАТЕЛЬНО И ПОНЯТЫ, ЧТОБЫ ИЗБЕЖАТЬ КОНТАКТА С ЭЛЕКТРИЧЕСТВОМ, РАНЕНИЯ ИЛИ ЛЮБОГО ДРУГОГО ПРОИСШЕСТВИЯ. РУКОВОДСТВО ДОЛЖНО БЫТЬ СОХРАНЕНО ДЛЯ ДАЛЬНЕЙШИХ КОНСУЛЬТАЦИЙ НА БОЛЕЕ ПОЗДНИЙ СРОК.

VARIA SLIM SMALL цепные приводы предназначены для открытия/закрытия окон. Использование привода в любых других целях, должно быть одобрено производителем.

Должны соблюдаться нижеследующие указания по технике безопасности:

-  • Прибор должен быть установлен компетентным и квалифицированным техническим персоналом.
-  • После извлечения привода из упаковки, проверьте, нет ли повреждений на самом устройстве.
-  • Пластиковая упаковка, полистирол, мелкие металлические детали, такие как крепеж, скобы и т. д. должны быть размещены в недоступном для детей месте, поскольку они являются потенциальным источником риска.
-  • Перед подключением прибора, проверьте, чтобы источник питания имел те же характеристики, которые указаны на этикетке технических данных на прибор.
-  • Этот привод может быть использован исключительно в целях, для которых оно было спроектировано. Производитель не несет никакой ответственности за вред, причиненный в результате неправильного использования.
-  • Привод предназначен исключительно для установки внутри помещения. Для любого другого размещения прибора, мы рекомендуем проконсультироваться с производителем заранее.
-  • Привод должен быть установлен в соответствии с инструкциями производителя. Несоблюдение этих инструкций может быть не безопасно.
-  • Для подключения прибора к сети используйте импульсный, биполярный переключатель. В общем двухполярный выключатель с минимальным расстоянием 3 мм между контактами должен быть установлен на входе линии управления.
-  • Не используйте растворители или воду для мытья прибора. Прибор нельзя погружать в воду или другие жидкости.
-  • Ремонт должен выполняться только квалифицированным персоналом.
-  • Всегда используйте оригинальные запасные части. Несоблюдение этого условия может поставить под угрозу безопасность эксплуатации привода и привести к аннулированию гарантийных обязательств.
-  • В случае какой-либо проблемы или вопроса, проконсультируйтесь с вашим агентом или свяжитесь с производителем напрямую.

ВНИМАНИЕ

-  Для нижнеподвесных окон обязательны к применению ограничительные ножницы, с усилием на разрыв, как минимум в три раза большим чем вес створки, во избежание травм, если окно случайно упадет.
-  При эксплуатации прибора существует опасность защемления пальцев. Усилия 200 Н оказываемого на створку относительно рамы, достаточно чтобы повредить пальцы, в случае попадания их между рамой и створкой.
-  Убедитесь, что конечное положение цепи обеспечивает зазор между створкой и возможным препятствием не менее чем один сантиметр.
-  В случае поломки или неисправности прибора, выключите его при помощи универсального переключателя и вызовите квалифицированного специалиста.

2. ФОРМУЛЫ И РЕКОМЕНДАЦИИ ДЛЯ УСТАНОВКИ

2.1. Расчет усилия для открытия/закрытия

Используя формулы на этой странице, можно сделать приблизительные расчеты усилий, необходимых для открытия или закрытия окна с учетом всех факторов, определяющих расчет.

Символы, используемые для расчета

F(кг) - усилие на открытие или закрытие

P(кг) - вес створки

C(мм) - ход на открытие (ход цепи привода)

H(мм) - высота подвижной створки

Для вертикальных окон

A - верхнеподвесные окна

B - нижнеподвесные окна

$$F = (0.54 * P * C) / H$$

(воздействие ветра на створку должно быть рассчитано отдельно.)

Для горизонтальных зенитных фонарей или люков

$$F = 0.54 * P$$

(вес снега и воздействие ветра на створку должны быть рассчитаны отдельно.)

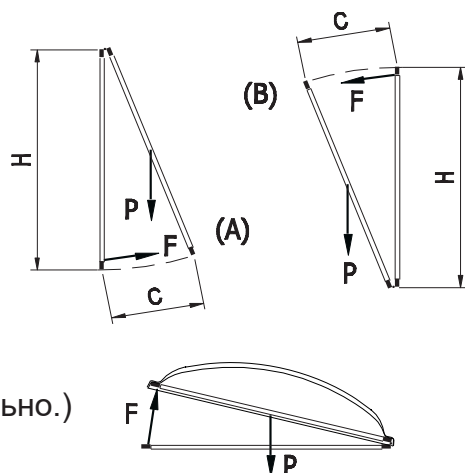

2.2. Максимальное открытие на основе высоты створки

Ход цепи должен быть выбран исходя из высоты створки и ее конструкции.

Основное правило: ход цепи должен быть меньше высоты створки.

Внимание: Привод предназначен для скрытой установки (привод размещается в нише рамы, профрезерованной ранее).

Внимание: Проверьте ход привода в соответствии с высотой створки. Удостоверьтесь, что цепь привода не касается профиля створки.

3. ТЕХНИЧЕСКОЕ ОПИСАНИЕ

Привод Varia Slim Small используется для открытия и закрытия окна с помощью трехлистной цепи. Привод питается электротоком низкого напряжения (24 Вольт постоянного тока). Открытие окна может быть запрограммировано на 70, 125, 170 или 210 мм.

Когда окно возвращается в начальное положение, то есть в положение «закрыто», используется электронная саморегулирующая система с поглощением энергии, которая регулирует силу прижатия створки к раме, и не требует никаких регулировок силы прижима.

Система установки позволяет смонтировать привод без подключения к электропитанию, и окно будет закрытым после монтажа привода.

Корпус привода состоит полностью из металла, и позволяет применять привод на противопожарных окнах, а так же окнах предназначенных для дымоудаления и вентиляции.

В сочетании с электромеханическим замком, привод представляет собой замок безопасности, который держит окно плотно закрытым и гарантирует высокую тепловую стойкость.

4. ТЕХНИЧЕСКИЕ ДАННЫЕ

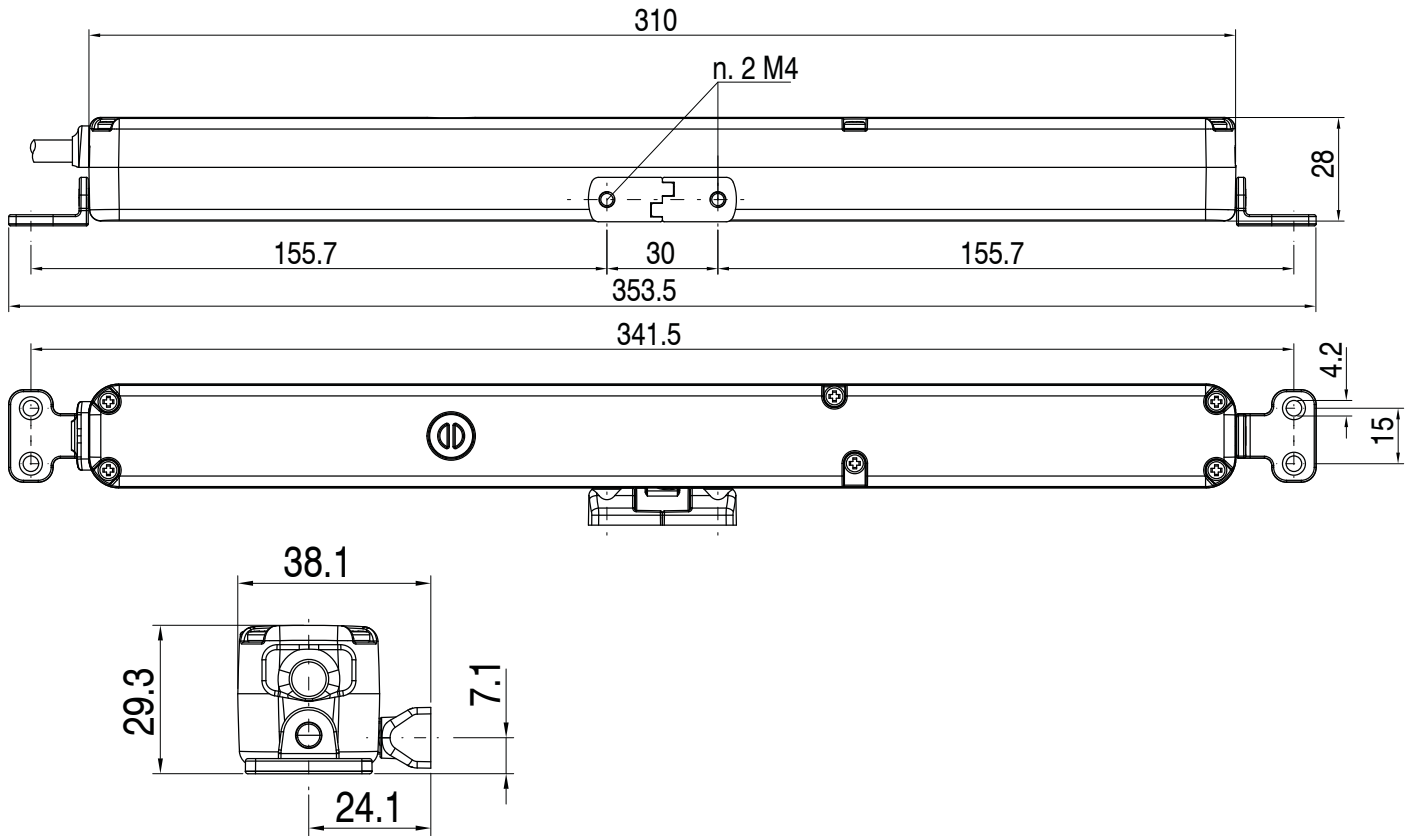

	Varia Slim Small
Толкающее/втягивающее усилие	200 Н
Регулировка хода цепи	70, 125, 170 или 210 мм
Ток питания	24 Вольт =
Номинальный потребляемый ток	0,32 А
Потребляемая мощность при номинальной нагрузке	7,5 Вт
Скорость хода цепи без нагрузки	8 мм/с
Время полного выхода цепи (210мм, без нагрузки)	27 с
Режим работы	один рабочий ход в 3мин
Рабочая температура	-5°C... +65°C
Индекс защиты	IP32
Настройка прижима рама/створка	Автоматическое
Параллельное подключение	ДА (до 20 приводов)
Синхронизация работы нескольких приводов	НЕТ
Электромеханический замок	ДА
Статическая сила удержания	1000 Н
Тип останова цепи при открытии	электронный
Тип останова цепи при закрытии	перегрузкой
Сигнализация 'окно открыто/окно закрыто'	НЕТ
Длина кабеля	2 м
Размеры	310x28x28 мм
Вес	0,72 кг

5. КОНСТРУКЦИЯ

• Цепной привод Varia Slim Small был разработан и изготовлен, для открытия и закрытия верхнеподвесных окон, открывающихся наружу, нижнеподвесных окон, мансардных окон, люков. Предназначен к применению в системах вентиляции и проветривания помещений, а также открытия створок в системах дымоудаления. Любое другое использование должно предварительно быть одобрено производителем.

- Электрические соединения должны соответствовать действующим стандартам.
- Привод изготовлен согласно директивам Европейского Союза и соответствует маркировке.
- Все устройства управления привода, должны производиться в соответствии с действующими стандартами и должны соблюдать нормы, которые были выпущены Европейским сообществом.

Привод индивидуально упакован в коробку, которая содержит:

- * Привод 24 Вольт=,
- * два кронштейна привода



- * две части кронштейна цепи со штифтом



- * Инструкцию

6. ИДЕНТИФИКАЦИОННАЯ ПЛАНКА И МАРКИРОВКА

Все приводы имеют маркировку и предназначены для использования в странах Европейского Союза без дополнительных требований.

Маркировка на изделии, упаковке и показания к применению, прилагаемой к продукту соответствуют директивам Европейского сообщества.

7. ЭЛЕКТРОСНАБЖЕНИЕ

Привод Varia Slim Small питается напряжением 24 Вольт=.

Кабель электропитания имеет три жилы:

- первая - черный «1» (при подключении к «+» закрывает окно),
- вторая - черный «2» (при подключении к «+» открывает окно),
- третья - черный «3» (используемый для включения электромеханической

блокировки).

Приводы могут быть приведены в действие с помощью блоков управления с батареями аварийного питания или блоком питания класса II (двойная защита изоляции) с выходным напряжением 24 Вольт (-15% ÷ +25%, другими словами min 20,4 Вольт - max 30 Вольт), сила тока должна соответствовать количеству подключенных приводов. Привод должен быть защищен плавкими предохранителями.

7.1. Выбор силового кабеля 24Вольт

Для электропитания 24 Вольт, сечение кабеля рассчитывается в зависимости от длины кабеля.

В таблице указаны максимальные длины кабелей, для подключения приводов.

Сечение жилы кабеля	Максимальная длина кабеля
4,00 мм ²	270 м
2,50 мм ²	170 м
1,50 мм ²	100 м
0,75 мм ²	50 м
0,50 мм ²	35 м

8. ЭЛЕКТРИЧЕСКОЕ ПОДКЛЮЧЕНИЕ

Приводы оснащены кабелями, изготовленными в соответствии с нормами безопасности и имеют защиту от радиопомех.

Кабель электропитания имеет жилы с поперечным сечением 0,5 мм².

Приводы должны быть подключены, как показано на схеме ниже, в следующей последовательности:

- 1 – жила черного цвета, с пометкой “1”;
- 2 – жила черного цвета, с пометкой “2”;
- 3 – жила черного цвета, с пометкой “3”:

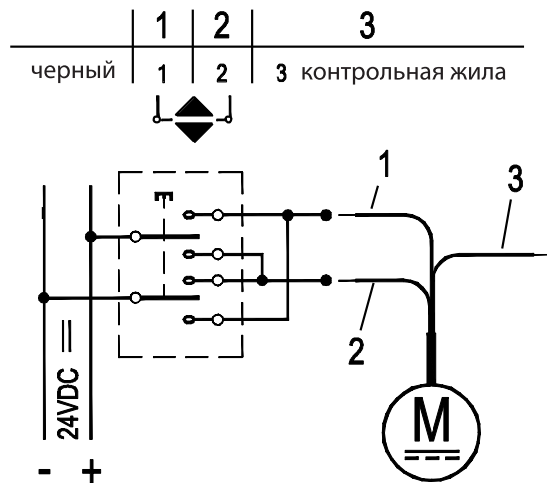
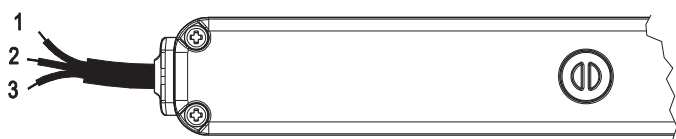

Примечание:

- чёрный «1» подключенный к «+» и чёрный «2», подключенный к «-» - закрывает окно;
- чёрный «2» подключенный к «+» и чёрный «1» подключенный к «1» - открывает окно;
- чёрный «3» - используется для электромеханической блокировки привода.

9. ИНСТРУКЦИИ ПО СБОРКЕ

Все подготовительные работы, монтаж и электрическое подключение должны выполняться специализированным техническим персоналом.

Убедитесь в наличии следующих основных условий:



- Усилия привода должно быть достаточно для перемещения створки. При открытии окно не должно встречать никаких препятствий. Расчет, требуемого усилия привода, должен быть проверен с помощью формулы, указанной на стр. 2.



- **ВНИМАНИЕ:** Проверьте, что электропитание соответствует указанному на этикетке привода.

- Убедитесь, что привод не был поврежден во время транспортировки, визуально, а затем при включении в обоих направлениях.



- Проверьте, что ширина окна составляет более 360 мм, в противном случае привод не должен устанавливаться.



- Проверьте, что после того, как привод был установлен, окно открывается полностью (цепь выходит из привода на требуемое расстояние). Если этого не происходит, привод установлен неправильно.

9.1. Подготовка

Перед началом установки привода, оконная рама должна быть подготовлена путем проведения следующих операций:

9.2. Фрезерование

Для скрытого монтажа привода оконная рама должна быть подготовлена путем фрезерования, как показано на схеме ниже.

Глубина фрезерования должна быть не менее 30 мм.

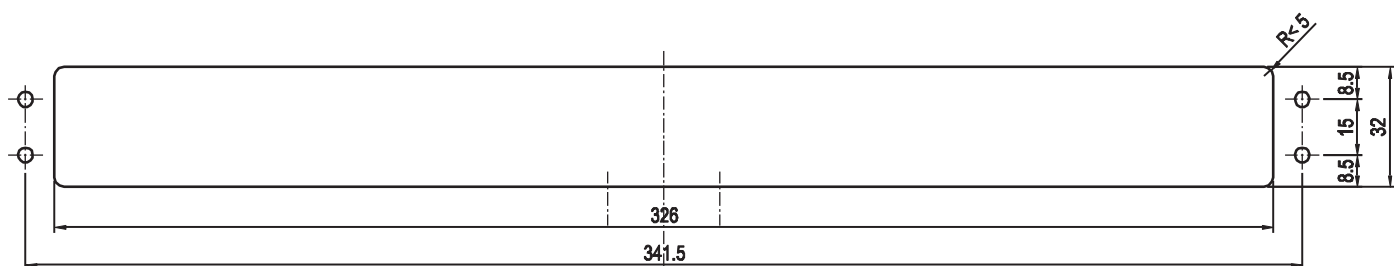

Затем проделать два отверстия $\varnothing 4.5$ мм на створке, для крепления кронштейна цепи. Размеры указаны на схеме ниже.

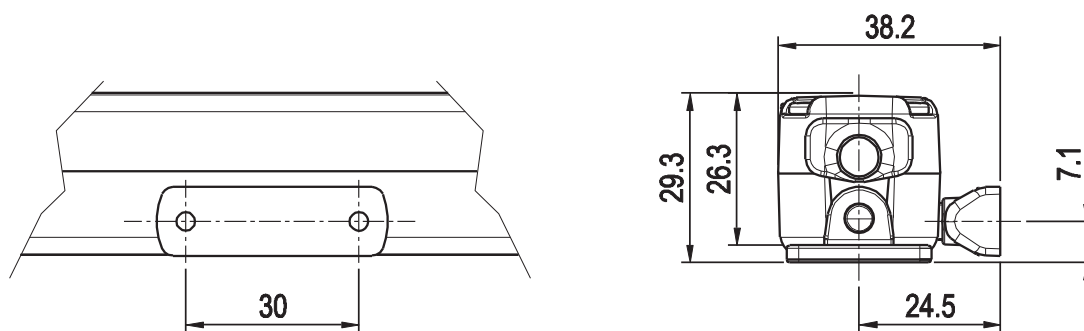

9.3. Установка привода на нижнеподвесное окно внутреннего открывания, или верхнеподвесное окно наружного открывания

При подготовке оконных рамы и створки, используйте шаблон для сверления, входящий в комплект поставки; этот шаблон указывает диаметр отверстий и их положение относительно края оконной рамы.



Предупреждение. Для того, чтобы предотвратить неприятные казусы с приводом и возможные угрозы безопасности, грамотно подбирайте длину крепежных винтов во избежание повреждения кабелей электропитания, во время процедуры установки.

В целях проведения экономически эффективных и точных стандартных работ, лучше всего, если вы подготовите следующие материалы: метизы, оборудование и инструменты.

Перед началом монтажа привода необходимо подготовить следующие материалы и инструмент:

- для крепления на алюминиевые окна:
 - или гайка-пистон М5 (6 шт.), метрические винты с плоской головкой М5х12 (6 шт.)
 - или самонарезающие нержавеющие винты с плоской головкой для металла $\varnothing 4,8$ (6 шт.).
- для крепления на деревянные окна: самонарезающие винты для дерева $\varnothing 4$ мм, с плоской головкой - 2 шт, с потайной головкой - 4 шт;
- для крепления на ПВХ окна: самонарезающие винты для металла $\varnothing 3,9 \times 13$ мм, с плоской головкой - 2 шт, с потайной головкой - 4 шт;
- оборудование и инструменты: рулетка, карандаш, дрель, набор сверл по металлу, электрозащитные плоскогубцы, отвертки.

10. ПРОГРАММИРОВАНИЕ ПРИВОДА

10.1. Открытие

Выход цепи при открытии можно отрегулировать с помощью DIP-переключателей, расположенных внутри привода под черной резиновой заглушкой (Т) (см. рис. ниже).

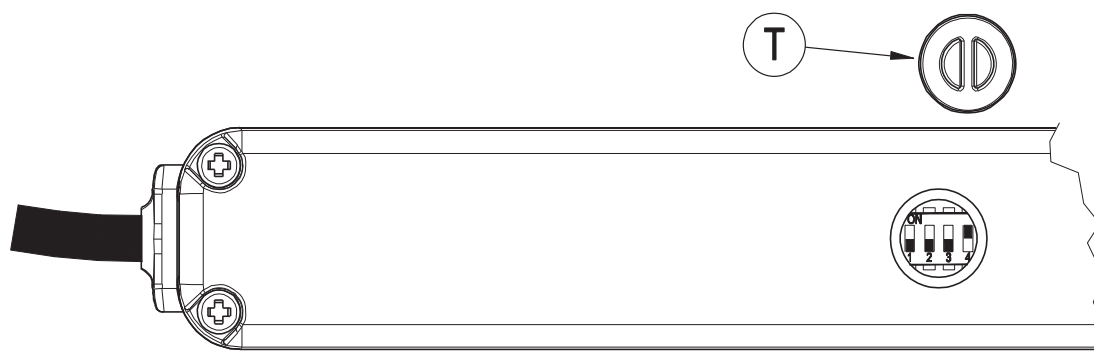

Настройка выхода цепи привода осуществляется установками DIP-переключателей, как указано в таблице ниже.

Ход цепи, мм	DIP-переключатель				
	DIP1	DIP2	DIP3	с электромеханическим запирающим замком	без электромеханического запирающего замка
				DIP4	DIP4
70	ON	OFF	OFF	OFF	ON
125	OFF	ON	OFF		
170	OFF	OFF	ON		
210	OFF	OFF	OFF		



Заводская настройка хода цепи 210 мм.

10.2. Закрытие

Выключение привода при закрытии происходит автоматически, с помощью электронного управления и не может быть программируемым. Привод останавливается, когда сила втягивания, при полностью закрытом окне, достигает своего максимума, или, когда сила втягивания достигает значения на 15% больше номинального.

После каждого закрытия или при срабатывании системы защиты, цепь движется в обратном направлении примерно на 1 мм, чтобы ослабить натяжение цепи и обеспечить правильное давление створки на раму (не допускает излишнее сжатие уплотнителя).

10.3. Работы с электромеханическим замком

Привод может также работать в сочетании с электромеханическими замками; этот режим может быть выбран с помощью DIP-переключателя № 4. Если DIP-переключатель установлен на «вкл», но замок не подключен, привод не будет двигаться.

11. ПРИВОД И ЭЛЕКТРОМЕХАНИЧЕСКИЙ ЗАМОК



Предупреждение: Всегда соблюдать правильные электрические соединения между двумя приводами; неправильное подключение может привести к повреждению привода и создать опасную ситуацию.

11.1. Электрическое подключение и логика работы

Для того, чтобы два привода работали в сочетании друг с другом, соединение должно быть произведено путем подключения проводов согласно следующей схеме.

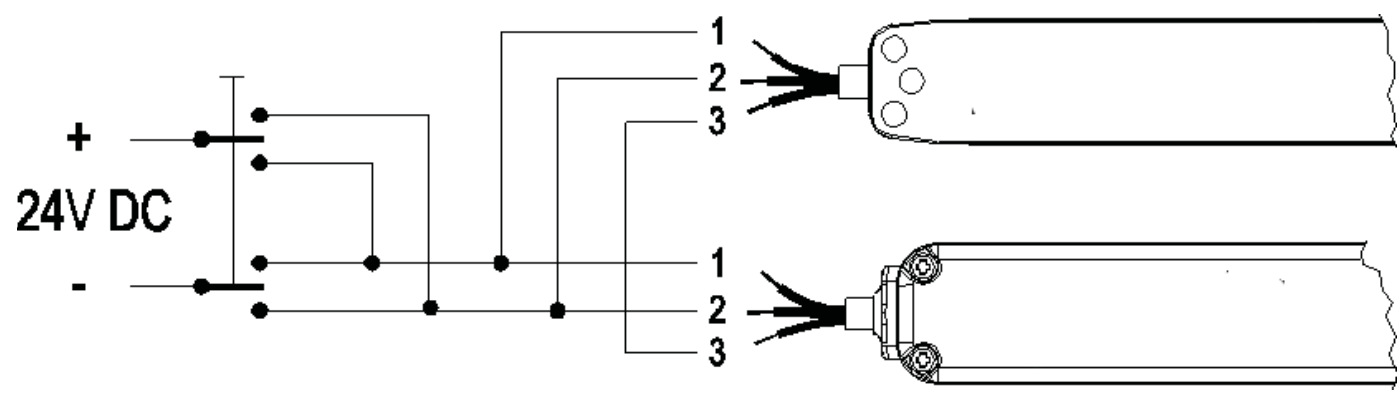



При подключении жилы №2 «+», жилы №1 «-» происходит следующее:

- замок перемещается в сторону «открыто»,
- замок прибывает в конечное положение «открыто»,
- привод работает на открытие створки,
- привод достигает конечного положения на открыто.

При подключении жилы №1 «+», жилы №2 «-» происходит следующее:

- привод работает на закрытие створки,
- привод достигает конечного положения на «закрыто», и делает короткую паузу в ра-

боте,

- замок перемещается в сторону «закрыто»,
- замок прибывает в конечное положение «закрыто».



Примечание. Если во время движения на закрытие, привод внезапно останавливается из-за перегрузки или препятствий на пути, это состояние интерпретируется как «конечное закрытие» и автоматика блокирует двигатель привода, даже если створки закрыты не полностью.

11.2. Звуковая диагностика при аномалиях

1 звуковой сигнал - режим электромеханического запираения установлен, но привод не получает никаких команд:

- Замок не двигается, потому что он не получил команду.
- Проверьте контакт жилы «3» замка и положение DIP-переключателя №2 (должен находиться в положении ON).

4 звуковых сигнала - привод (или приводы) имеет ошибки подключения.

- Замок готов принимать команды, но подключение неверное.
- Проверьте подключение приводов к электромеханическим замкам.

12. ПРОВЕРКА ПРАВИЛЬНОЙ СБОРКИ



Проверьте, что окно надежно закрывается, и что нет никаких препятствий, которые могут мешать работе привода или створке.



Проверьте, когда створка в положении закрыто, цепь должна выходить из тела привода, по крайней мере, на несколько миллиметров. Это будет гарантировать, что окно плотно закрыто. В случае, если это не так, нет никакой гарантии, что окно закрыто правильно.



Убедитесь, что кронштейны зафиксированы в нужном положении, что привод и цепь установлены на кронштейны правильно.



Проверьте, что окно достигает требуемого выхода цепи (согласно настройке).

13. ТЕХНИЧЕСКОЕ ОБСЛУЖИВАНИЕ И ЧИСТКА

В случае, если требуется ручное открытие окна из-за сбоя питания или проблем с механизмом, или для обслуживания, или внешней очистки окна, необходимо выполнить операции:

- Выкрутите два винта, которые фиксируют кронштейн на створке.
- Руками откройте оконную раму.



Внимание: опасность – окно может упасть, так как створка больше не удерживается приводом.

- После технического обслуживания и/или очистки следуйте обратному порядку.

14. УСТРАНЕНИЕ НЕПОЛАДОК

Возможные причины неисправности во время монтажа или эксплуатации.

неполадка	возможная причина	решение
Привод не работает	Нет электричества	Проверьте вводное устройство и выключатель
	Проводы не подключены или отсоединены	Проверьте электрические соединения

15. ОХРАНЫ ОКРУЖАЮЩЕЙ СРЕДЫ

Все материалы, использованные в изготовлении этого оборудования пригодны для переработки. Мы рекомендуем, чтобы само устройство, и любые аксессуары, упаковка и др. были направлены в центр экологической переработки, как установлено законодательством касающимся утилизации. Устройство в основном сделано из следующих материалов: алюминия, цинка, железа, пластмассы различного типа, меди. Материалы утилизировать в соответствии с местным законодательством о переработке и утилизации.

16. СЕРТИФИКАТ И ГАРАНТИЯ

Производитель гарантирует хорошую работоспособность прибора. Изготовитель обязуется заменить дефектные части из-за некачественных материалов или производственных дефектов в соответствии со статьей 1490 Гражданского кодекса. Гарантия распространяется на изделия и отдельные детали до 2 лет со дня покупки у производителя. Гарантия является действительной при предъявлении доказательств покупки и оплаты.

Покупатель не вправе требовать возмещения за возможный прямой или косвенный ущерб и иные расходы. При несанкционированной попытке ремонта прибора покупателем или сторонними организациями, или третьими лицами - гарантия юридически недействительна.

Гарантия не распространяется на хрупкие детали или деталей, подверженных естественному износу, коррозии, перегрузке и т. д. Производитель не несет ответственность за возможный ущерб, причиненный ошибками установки, подключения, чрезмерного нагружения или неправильной эксплуатацией.

Ремонт выполняется по гарантии всегда изготовителем. Соответствующие транспортные расходы являются обязанностью покупателя.

17. ДЕКЛАРАЦИЯ СООТВЕТСТВИЯ

	GSG INTERNATIONAL S.p.A Via Tubertini, 1 40054 Budrio (BO) - Italy Tel +39 051 8850000 - Fax +39 051 8850001 www.giesse.it - info@giessegroup.com

модель	обозначение
VARIA SLIM SMALL 24 Вольт	Цепной привод 24 Вольт= (постоянный тока)

В соответствии со следующими директивами:

§ Директива ЕС 2004/108 (Директива об электромагнитной совместимости) и последующие поправки.

§ Директива ЕС 2006/95 (Директива по низковольтному оборудованию) и последующие поправки.